



**TRƯỜNG ĐẠI HỌC CÔNG NGHỆ THÔNG TIN
VÀ TRUYỀN THÔNG VIỆT - HÀN
KHOA KHOA HỌC MÁY TÍNH**



XÂY DỰNG WEBSITE TIN TỨC

TÓM TẮT ĐỒ ÁN TỐT NGHIỆP NGÀNH: CÔNG NGHỆ THÔNG TIN (ỨNG DỤNG PHẦN MỀM)

Sinh viên thực hiện : Nguyễn Văn Nhã

Mã sinh viên : K12C04349

Giảng viên hướng dẫn : ThS. Nguyễn Thị Hạnh

Khóa đào tạo : 2018 - 2021

Đà Nẵng - 01/2021

MỞ ĐẦU

Ngành công nghệ thông tin là một ngành khoa học đang trên đà phát triển mạnh và ứng dụng rộng rãi trên nhiều lĩnh vực. Cùng với xu hướng phát triển của các phương tiện truyền thông như Báo, Radio... thì việc sử dụng Internet ngày càng phổ biến. Truy cập Internet, chúng ta có được một kho thông tin khổng lồ phục vụ mọi nhu cầu, mục đích của chúng ta chỉ bằng một cái nhấp chuột, có thể dễ dàng nhanh gọn, tìm kiếm tin tức mọi nơi

Nhận thức được nhu cầu tìm hiểu thông tin, giải trí của xã hội, là sự ra đời của hàng loạt website cho các mục đích thể thao, du lịch, thể giới, thương mại... Để đáp ứng với việc cập nhật thông tin hàng ngày, tình hình xã hội, chính trị, thời sự, và sức khỏe... thì website tin tức ra đời là một nhu cầu tất yếu.

Do đó, em đã vận dụng ngôn ngữ PHP, MySQL và công cụ Dreamweaver để xây dựng ứng dụng Website Tin tức

Hoàn thành xong đề tài, chúng em vô cùng biết ơn thầy, cô đã nhiệt tình giảng dạy, hướng dẫn và đặc biệt là cô ThS. Nguyễn Thị Hạnh, người trực tiếp hướng dẫn nhiệt tình cho em trong suốt quá trình nghiên cứu và thực hiện đề tài này

CHƯƠNG 1: TỔNG QUAN VỀ ĐỀ TÀI

1.1. TỔNG QUAN VỀ ĐỀ TÀI

Internet là một hệ thống thông tin toàn cầu có thể được truy nhập công cộng gồm các mạng máy tính được liên kết với nhau, vai trò của các trang thông tin điện tử trực tuyến càng trở nên quan trọng, vai trò của các trang thông tin điện tử trực tuyến càng trở nên quan trọng. Khác với báo chí truyền thông có giới hạn thời gian cập nhật tin tức, các tờ báo trực tuyến đã cung cấp được sự tiện lợi trong việc cập nhật và phát hành thông tin. Về phía người dùng, họ có thể xem thông tin mọi lúc mọi nơi. Về phía những người cung cấp thông tin, các nhà báo, họ có thể dễ dàng cập nhật những tin tức mới nhất, thời sự nhất. Do đó việc sử dụng các trang thông tin trực tuyến luôn là điều cần thiết hiện nay nhằm đáp ứng nhu cầu cập nhật thông tin của mỗi người.

Tin tức là những việc đã xảy ra dù tốt dù xấu, để giúp con người biết những chuyện xung quanh và trên Thế giới. Ngày nay nhờ thông tin truyền thông nhanh, cho nên bất cứ chuyện gì vừa xảy ra ở đâu trên thế giới thì ta đều có thể biết ngay, nhờ đó mà có thể học được nhiều cái hay cũng như tránh được những chuyện xấu xảy ra, như các trận thiên tai, bão táp, các cuộc khủng bố, các chất độc hại trong thức ăn... giúp con người biết trước mà tránh khỏi các nguy hiểm sắp đến.

Tin tức vô cùng quan trọng nó cho người ta tri thức và là cơ sở để người ta tiến hành mọi việc lớn nhỏ. Khi có Internet, tin tức càng quan trọng vì tốc độ lan truyền nhanh ảnh hưởng ngay tức thì trên diện rộng.

1.2. MỤC TIÊU

1.3. ĐỐI TƯỢNG SỬ DỤNG

1.3.1. Người dùng

1.3.2. Người quản trị

1.4. PHƯƠNG PHÁP CHỌN LỌC

1.5. GIỚI THIỆU VỀ NGÔN NGỮ SỬ DỤNG

1.5.1. Ngôn ngữ lập trình PHP

1.5.2. Các chức năng

1.5.3. Ưu nhược điểm

1.5.4. Lý do nên chọn PHP

1.6. CƠ SỞ DỮ LIỆU MYSQL

1.6.1. Khái niệm

MySQL là hệ quản trị cơ sở dữ liệu tự do nguồn mở phổ biến nhất thế giới và được các nhà phát triển rất ưa chuộng trong quá trình phát triển ứng dụng. Vì MySQL là cơ sở dữ liệu tốc độ cao, ổn định và dễ sử dụng, có tính khả chuyên, hoạt động trên nhiều hệ điều hành cung cấp một hệ thống lớn các hàm tiện ích rất mạnh. Với tốc độ và tính bảo mật cao, MySQL rất thích hợp cho các ứng dụng có truy cập CSDL trên internet.

1.6.2. Lịch sử ra đời SQL server

1.6.3. Đặc điểm

1.7. ỨNG DỤNG LIÊN KẾT VỚI CƠ SỞ DỮ LIỆU (XAMPP)

1.7.1. Khái niệm

1.7.2. Ứng dụng của XAMPP

1.7.3. Ưu nhược điểm của XAMPP

1.7.4. Cách cài đặt XAMPP trên Windows

CHƯƠNG 2: PHÂN TÍCH VÀ THIẾT KẾ HỆ THỐNG

2.1. MÔ TẢ BÀI TOÁN

➤ Website Tin Tức nhằm mục đích

- Website được thiết kế là hệ thống quản trị thông tin cho phép phân quyền nhiều cấp như: soạn bài viết, duyệt bài viết, xóa bài viết
- Các tiện ích ứng dụng web giúp người truy cập khai thác tối đa các thông tin trên website
- Xây dựng đường dẫn thân thiện với các công cụ tìm kiếm
- Cho phép người đọc đăng ký thành viên để chia sẻ thông tin, viết bài...
- Cho phép người dùng tìm hiểu thông tin một cách dễ dàng và nhanh chóng.
- Cho phép admin có thể chỉnh sửa, cập nhật, tìm kiếm các thông tin.
- Là một website động cho nên nguồn tin tức luôn được cập nhật kịp thời.
- Người dùng website có thể xem, tìm kiếm, bình luận.
- Các tin tức được sắp xếp hợp lý, giúp cho người dùng thuận tiện tìm kiếm và dễ dàng thấy được các tin tức mới nhất

2.2. YÊU CẦU HỆ THỐNG

2.2.1. Yêu cầu chức năng của hệ thống

2.2.2. Yêu cầu phi chức năng

2.2.3. Các tác nhân của hệ thống

2.3. ĐẶC TẢ CÁC TRƯỜNG HỢP SỬ DỤNG

2.4. BIỂU ĐỒ USE CASE

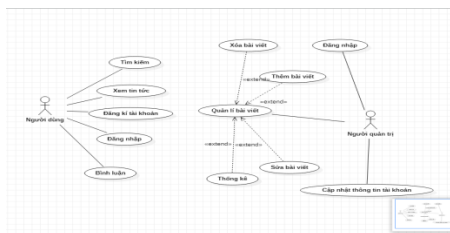

Hình 2.1. Biểu đồ usecase

2.5. BIỂU ĐỒ LỚP

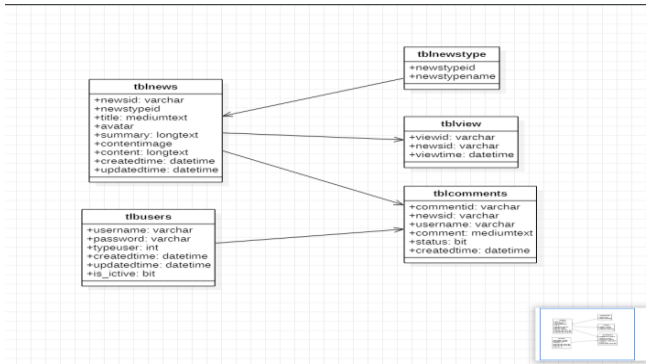

Hình 2.2. Biểu đồ usecase

2.6. BIỂU ĐỒ TRÌNH TỰ

2.6.1. Biểu đồ trình tự đăng nhập

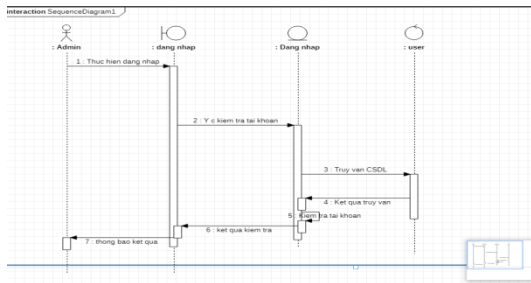

Hình 2.3. Biểu đồ trình tự cho ca sử dụng đăng nhập

2.6.2. Biểu đồ trình tự xóa bình luận

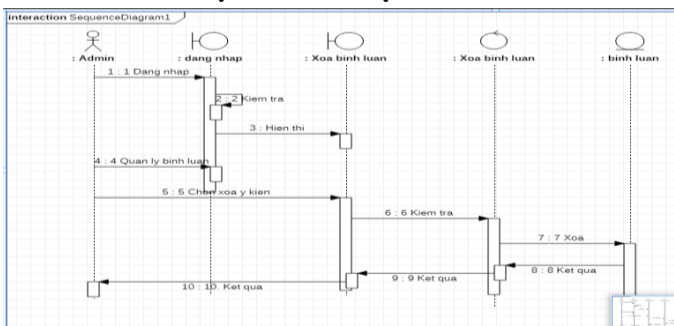

Hình 2.4. Biểu đồ trình tự cho ca sử dụng xóa bình luận

2.6.3. Biểu đồ trình tự Thêm bài viết

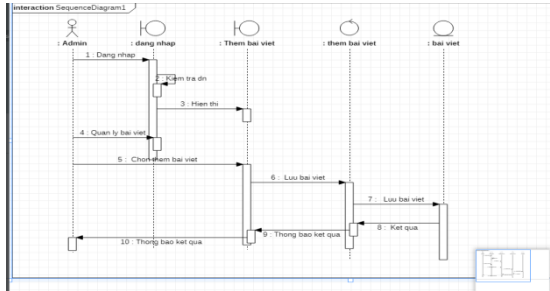

Hình 2.5. Biểu đồ trình tự cho ca sử dụng thêm bài viết

2.7. BIỂU ĐỒ CỘNG TÁC

2.7.1. Biểu đồ cộng tác xóa bài viết

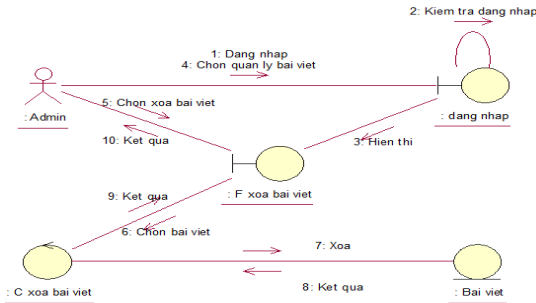

Hình 2.6. Biểu đồ cộng tác cho ca sử dụng xóa bài viết

2.7.2. Biểu đồ cộng tác đăng nhập

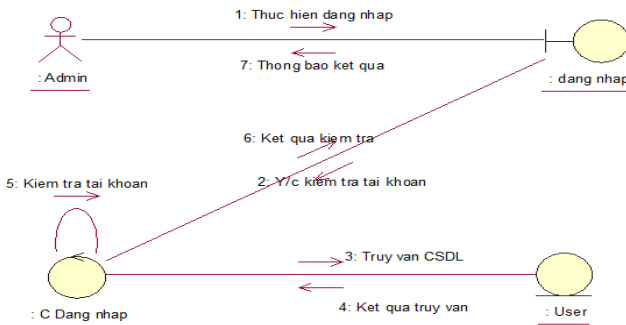

Hình 2.7. Biểu đồ cộng tác cho ca sử dụng đăng nhập

2.7.3. Biểu đồ cộng tác thêm bài viết

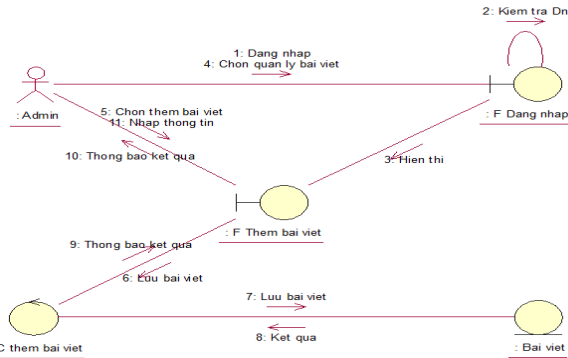

Hình 2.8. Biểu đồ cộng tác cho ca sử dụng thêm bài viết

2.8. BIỂU ĐỒ HOẠT ĐỘNG

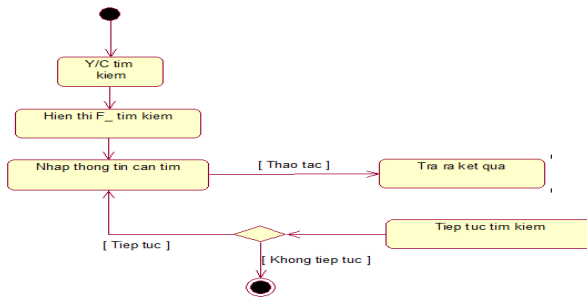

Hình 2.9. Biểu đồ hoạt động tìm kiếm

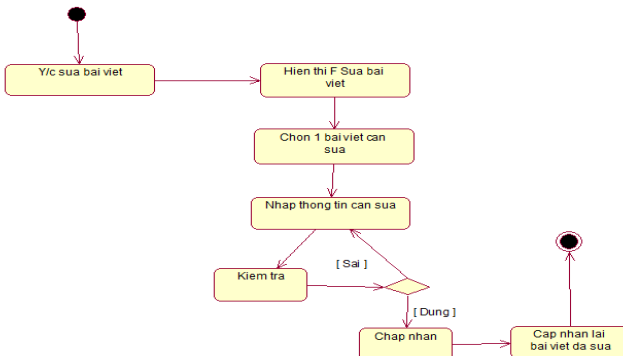

Hình 2.10. Biểu đồ hoạt động sửa bài viết

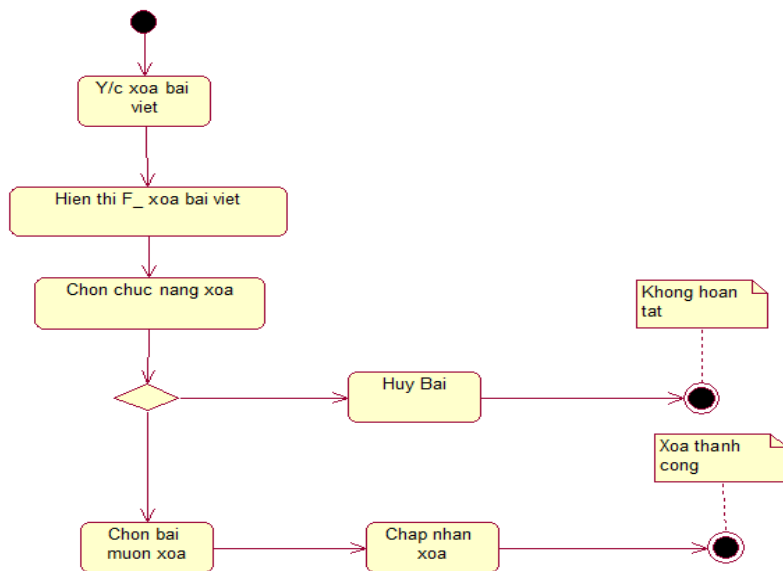

Hình 2.11. Biểu đồ hoạt động xóa bài viết

CHƯƠNG 3: XÂY DỰNG CHƯƠNG TRÌNH

3.1. THIẾT KẾ CƠ SỞ DỮ LIỆU

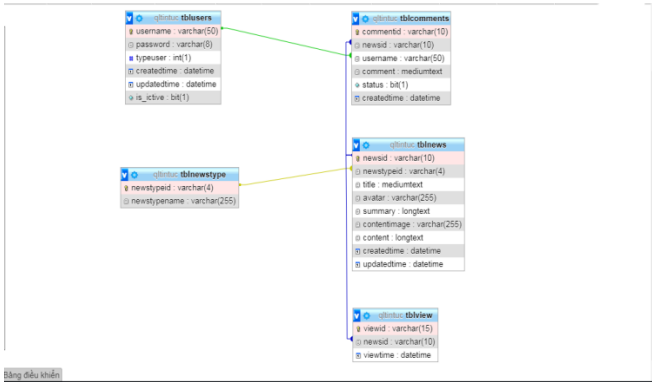

Hình 3. 1. Quan hệ giữa các bảng

3.2. CHƯƠNG TRÌNH ỨNG DỤNG

3.2.1. Trang chủ - home page



Hình 3.1. Giao diện trang chủ

3.2.2. Trang liên hệ - contact



Hình 3.3. Trang liên hệ

3.2.3. Giao diện chính của ứng dụng



Hình 3.4. Trang giao diện chính

3.2.4. Giao diện trang người dùng

 **Trang đăng nhập:** Cho phép người dùng đăng nhập vào để xem, tìm kiếm, bình luận bài viết.

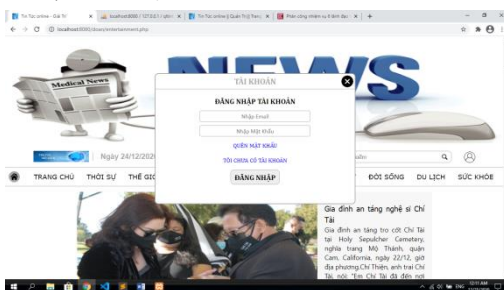

Hình 3.5. Trang đăng nhập

 **Trang thời sự:** Trang hiển thị các thông tin về thời sự trong nước và thế giới, giúp người dùng tìm kiếm tin tức



Hình 3.6. Trang thời sự

Trang thể giới: Trang hiển thị các thông tin liên quan đến diễn biến các thông tin thế giới mỗi ngày

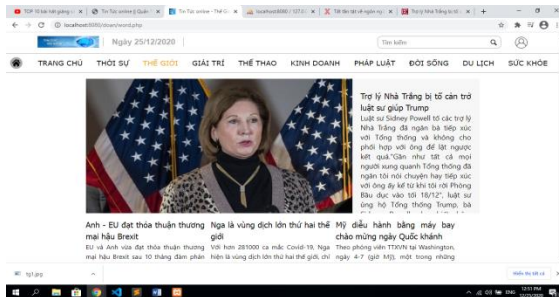

Hình 3.9. Trang thể giới

Trang giải trí: Là nơi chỉ liên quan đến các thông tin về vui chơi, giải trí trong nước và quốc tế

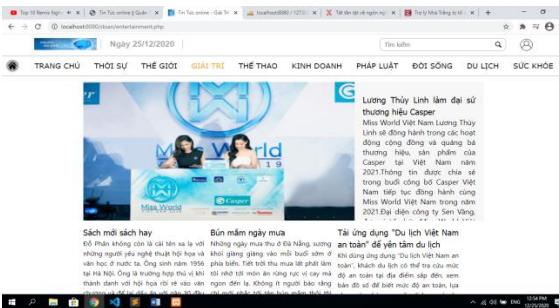

Hình 3.10. Trang giải trí

Trang thể thao: Trang tin tức về thể thao trong nước và thế giới với các trận cầu siêu kinh điển



Hình 3.12. Trang thể thao

Trang kinh doanh: là trang liên quan đến tin tức kinh doanh, tiền tệ, các mệnh giá quy đổi thị trường chứng khoán trong và ngoài nước



Hình 3.15. Trang kinh doanh

Trang pháp luật: Nơi những tin tức về thời sự mới nhất, trong và ngoài nước được tất cả câu chuyện pháp luật xoay quanh đời sống của chúng ta

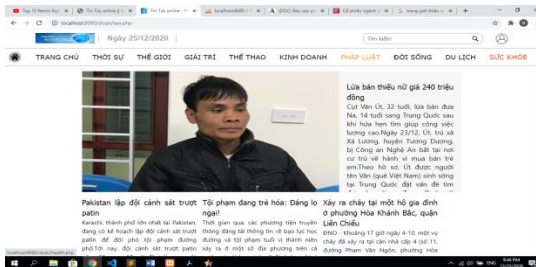

Hình 3.16. Trang pháp luật

Trang đời sống: Trang nói về những câu chuyện đi vào lòng người hằng ngày xảy ra xung quanh chúng ta



Hình 3.19. Trang đời sống

✚ **Trang tìm kiếm bài viết:** Hiển thị nội dung cho người sử dụng cần tìm

✚ **Trang nội dung bài viết:** Hiển thị nội dung bài viết mà người quản lý đã đăng tải



Hình 3.25. Trang tìm kiếm

3.2.5. Giao diện trang quản lý admin

✚ **Trang admin đăng nhập:** Cho phép admin đăng nhập để quản lý các thông tin về website



Hình 3.26. Trang đăng nhập

✚ **Trang chủ:** Dùng để quản lý thống kê tổng số về các bản tin, thống kê các loại tin các lĩnh vực đã có trong website

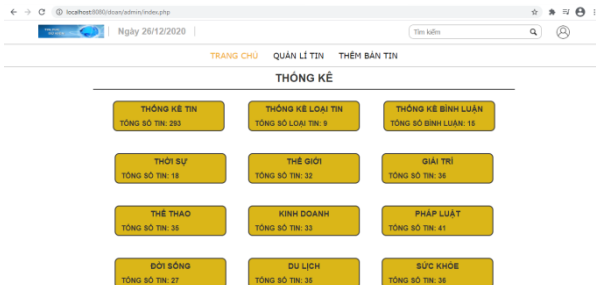

Hình 3.27. Trang chủ

 **Trang thêm bản tin:** Là trang cho phép người quản lý đăng các bản tin mới nhất

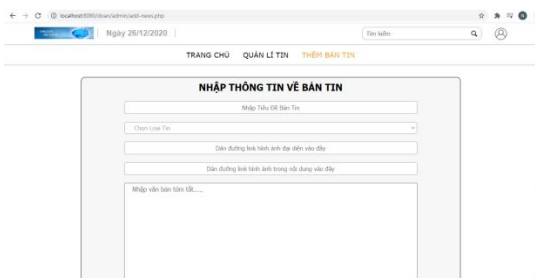

Hình 3.28. Trang thêm bản tin

 **Trang sửa thông tin bài viết:** Cho phép người quản lý sửa, cập nhật lại bản tin khi bài viết bị sai hoặc bị lỗi

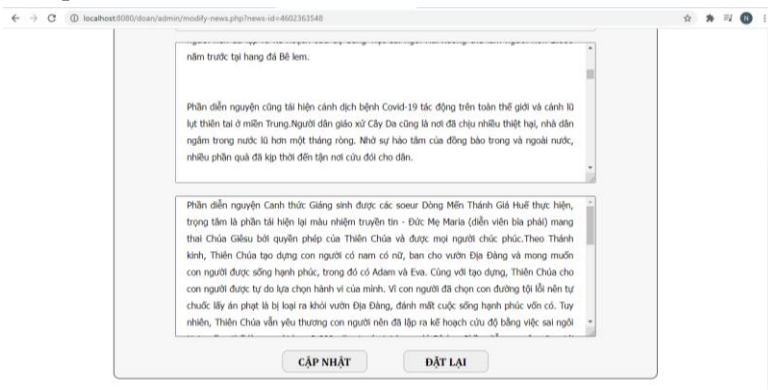

Hình 3.29. Trang sửa thông tin bài viết

KẾT LUẬN

❖ Kết luận

Qua thời gian thực hiện, dưới sự hướng dẫn tận tình của Cô Nguyễn Thị Hạnh cùng sự giúp đỡ rất nhiều của quý thầy cô trong khoa, em đã cố gắng hoàn thành khóa luận đúng theo yêu cầu và thời gian quy định. Với đề tài: Xây dựng website Tin Tức tuy chương trình cài đặt chưa được hoàn thiện các chức năng, song nếu có thời gian phát triển và hoàn thiện hơn thì chương trình này sẽ có ích rất nhiều giúp cho các thành viên người dùng được trải nghiệm một ứng dụng tin tức một cách dễ dàng và tiện lợi hơn rất nhiều

❖ Hạn chế

Do thời gian thực hiện đề tài tương đối hạn chế nên chương trình không thể tránh được những thiếu sót nhất định. Bên cạnh đó chương trình còn có một số chức năng tìm kiếm và thống kê chưa có đủ thời gian để thực hiện kịp. Đồng thời vẫn còn có một số form chưa hoàn thành đầy đủ và chính xác và các ràng buộc về dữ liệu vẫn chưa đầy đủ lắm. Hơn nữa trong quá trình vừa viết chương trình vừa tìm hiểu về ngôn ngữ SQL Server nên chưa thể tránh khỏi những thiếu sót.

❖ Hướng phát triển đề tài

Để ứng dụng có thể hoạt động hiệu quả hơn cần dữ liệu phải được lưu trữ bằng hệ quản trị cơ sở dữ liệu có tính bảo mật hơn. Trong tương lai ứng dụng sẽ được khắc phục các thiếu sót mà hiện tại vẫn còn thiếu, với website Tin Tức có thể giúp người dùng tiết kiệm thời gian một cách nhanh hơn, tìm hiểu thông tin một cách dễ dàng và tiện lợi hơn, quan tâm đến tin tức hàng, chăm sóc sức khỏe và du lịch một cách tiện lợi nhất có thể

